

Microlife BP A7 Touch

EN → 1
RU → 10

Microlife AG
Esenstrasse 139
9443 Widnau / Switzerland
www.microlife.com

CE 0044
EAC

IB BP A7 Touch E-V11 2219

microlife®

Microlife BP A7 Touch

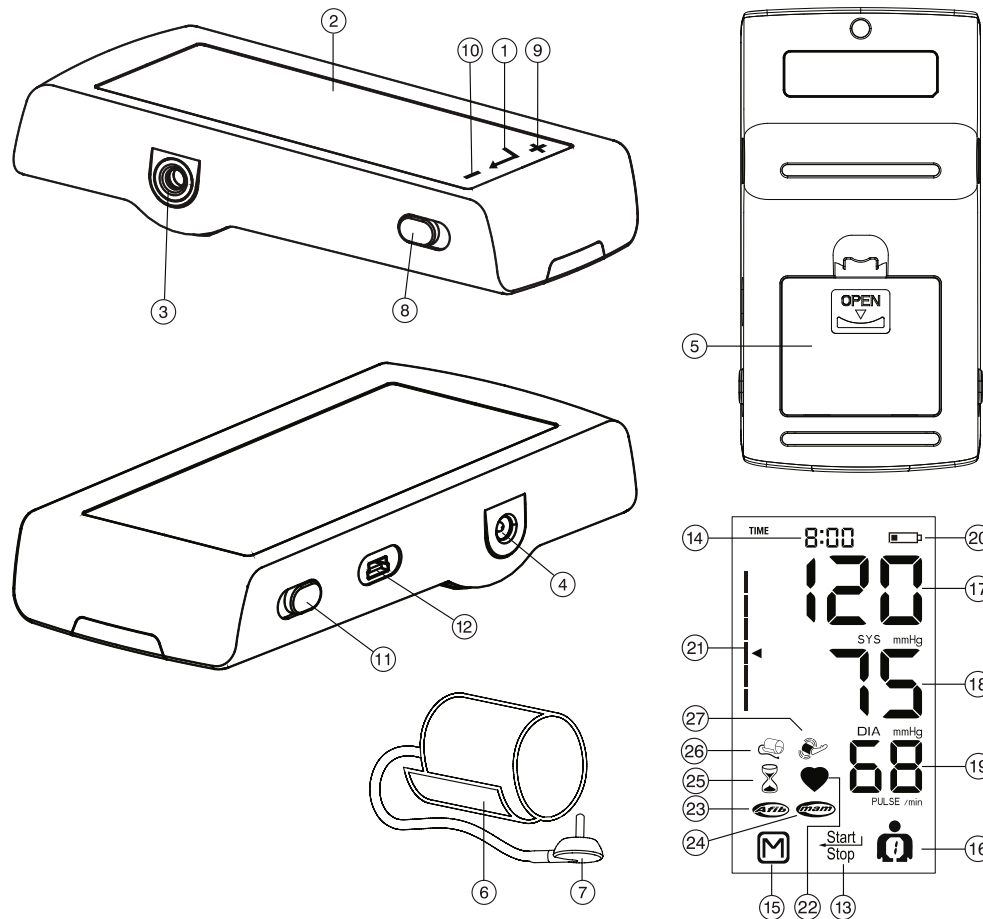

microlife

Guarantee Card

BP A7 Touch

Name of Purchaser / Ф.И.О. покупателя /
Име на купувача / Numele cumpărătorului / Imię
i nazwisko nabywcy / Jméno kupujícího / Meno
zákazníka / Ime in priimek kupca / Ime i prezime
kupca / Vásárló neve / Ime i prezime kupca

Serial Number / Серийный номер / Серийен
номер / Număr de serie / Numer seryjny /
Výrobní číslo / Výrobné číslo / Serijska številka /
Serijski broj / Sorozatszám / Serijski broj

Date of Purchase / Дата покупки / Дата на
закупуване / Data cumpărării / Data zakupu /
Datum nákupu / Dátum kúpy / Datum nakupa /
Datum kupovine / Vásárlás dátuma / Datum
kupovine

Specialist Dealer / Специализированный дилер /
Специалист дистрибутор / Distributor de spe-
cialitate / Przedstawiciel / Specializovaný dealer /
Špecializovaný predajca / Specializirani trgovci /
Ovlašteni diler / Forgalmazó / Ovlašteni prodavač

microlife®

- ① Enter
- ② Display
- ③ Cuff Socket
- ④ Mains Adapter Socket
- ⑤ Battery Compartment
- ⑥ Cuff
- ⑦ Cuff Connector
- ⑧ AFIB/MAM Switch
- ⑨ + «Forward» Button
- ⑩ - «Backward» Button
- ⑪ Lock Switch
- ⑫ USB Port

Display

- ⑬ START/STOP Button
- ⑭ Date/Time
- ⑮ M-button (memory)
- ⑯ User Indicator
- ⑰ Systolic Value
- ⑱ Diastolic Value
- ⑲ Pulse Rate
- ⑳ Battery Display
- ㉑ Traffic Light Indicator
- ㉒ Pulse Indicator
- ㉓ Atrial Fibrillation Indicator (AFIB)
- ㉔ AFIB/MAM Mode
- ㉕ MAM Interval Time
- ㉖ Cuff Check Indicator
- ㉗ Arm Movement Indicator

EAC The product meets the basic requirements of TR CU 020/2011 «electromagnetic compatibility of technical means», concerning the electromagnetic compatibility of technical means.



Manufacturer



Date of manufacture



Warning / Attention

Intended use:

This oscillometric blood pressure monitor is intended for measuring non-invasive blood pressure in people aged 12 years or older.

It is clinically validated in patients with hypertension, hypotension, diabetes, pregnancy, pre-eclampsia, atherosclerosis, end-stage renal disease, obesity and the elderly.

The device can detect an irregular pulse suggestive of Atrial Fibrillation (AF). Please note that the device is not intended to diagnose AF. A diagnosis of AF can only be confirmed by ECG. The patient is advised to see a physician.

Dear Customer,

This device was developed in collaboration with physicians and clinical tests carried out prove its measurement accuracy to be of a very high standard.*

Microlife AFIB detection is the world's leading digital blood pressure measurement technology for the detection of atrial fibrillation (AF) and arterial hypertension. These are the two top risk factors of getting a stroke or heart disease. It is important to detect AF and hypertension at an early stage, even though you may not experience any symptoms. AF screening in general and thus also with the Microlife AFIB algorithm, is recommended for people of 65 years and older. The AFIB algorithm indicates that atrial fibrillation may be present. For this reason, it is recommended that you visit your doctor when the device gives an AFIB signal during your blood pressure measurement. The AFIB algorithm of Microlife has been clinically investigated by several prominent clinical investigators and showed that the device detects patients with AFIB at a certainty of 97-100%.^{1,2}

If you have any questions, problems or want to order spare parts please contact your local Microlife-Customer Service. Your dealer or pharmacy will be able to give you the address of the Microlife dealer in your country. Alternatively, visit the internet at www.microlife.com where you will find a wealth of invaluable information on our products.

Stay healthy – Microlife AG!



Read the instructions carefully before using this device.



Type BF applied part



Keep dry

Table of Contents

1. **Important Facts about Blood Pressure and Self-Measurement**
 - How do I evaluate my blood pressure?
2. **Important Facts about Atrial Fibrillation (AF)**
 - What is Atrial Fibrillation (AF)?
 - Who should be screened for Atrial Fibrillation?
 - Microlife AFIB detection provides a convenient way to screen for AF (only in AFIB/MAM mode)
 - Risk factors you can control
3. **Using the Device for the First Time**
 - Inserting the batteries
 - Setting the date and time
 - Selecting the correct cuff
 - Selecting the user
 - Selecting standard or AFIB/MAM mode
 - AFIB/MAM mode (highly recommended)
4. **Taking a Blood Pressure Measurement**
 - How not to store a reading
5. **Appearance of the Atrial Fibrillation Indicator for early Detection (Active only in AFIB/MAM mode)**
6. **Traffic Light Indicator in the Display**
7. **PC-Link Functions**
 - Installation and data transmission
8. **Data Memory**
 - Viewing the stored values
 - Memory full
 - Clearing all values
9. **Battery Indicator and Battery change**
 - Low battery
 - Flat battery – replacement
 - Which batteries and which procedure?
 - Using rechargeable batteries
10. **Using a Mains Adapter**

11. Error Messages

12. Safety, Care, Accuracy Test and Disposal

- Safety and protection
- Device care
- Cleaning the cuff
- Accuracy test
- Disposal

13. Guarantee

14. Technical Specifications

Guarantee Card (see Back Cover)

1. Important Facts about Blood Pressure and Self-Measurement

- **Blood pressure** is the pressure of the blood flowing in the arteries generated by the pumping of the heart. Two values, the **systolic** (upper) value and the **diastolic** (lower) value, are always measured.
- The device indicates the **pulse rate** (the number of times the heart beats in a minute).
- **Permanently high blood pressure values can damage your health and must be treated by your doctor!**
- Always discuss your values with your doctor and tell him/her if you have noticed anything unusual or feel unsure. **Never rely on single blood pressure readings.**
- There are several causes of excessively **high blood pressure values**. Your doctor will explain them in more detail and offer treatment where appropriate. Besides medication, weight loss and exercise can also lower your blood pressure.
- **Under no circumstances should you alter the dosages of drugs or initiate a treatment without consulting your doctor.**
- Depending on physical exertion and condition, blood pressure is subject to wide fluctuations as the day progresses. **You should therefore take your measurements in the same quiet conditions and when you feel relaxed!** Take at least two readings every time (in the morning and in the evening) and average the measurements.
- It is quite normal for two measurements taken in quick succession to produce significantly **different results**. Therefore we recommend using the MAM technology.
- **Deviations** between measurements taken by your doctor or in the pharmacy and those taken at home are quite normal, as these situations are completely different.

- **Several measurements** provide much more reliable information about your blood pressure than just one single measurement. Therefore we recommend using the MAM technology.
- **Leave a small break** of at least 15 seconds between two measurements.
- If you suffer from an **irregular heartbeat**, measurements taken with this device should be evaluated with your doctor.
- **The pulse display is not suitable for checking the frequency of heart pacemakers!**
- If you are **pregnant**, you should monitor your blood pressure regularly as it can change drastically during this time.

 This monitor is specially tested for use in pregnancy and pre-eclampsia. When you detect unusual high readings in pregnancy, you should measure after a short while again (eg. 1 hour). If the reading is still too high, consult your doctor or gynecologist.

How do I evaluate my blood pressure?

Table for classifying home blood pressure values in adults in accordance with the international Guidelines (ESH, ESC, JSH). Data in mmHg.

| Range | Systolic | Diastolic | Recommendation |
|------------------------------------|-----------|-----------|-------------------------------|
| 1. blood pressure normal | < 120 | < 74 | Self-check |
| 2. blood pressure optimum | 120 - 129 | 74 - 79 | Self-check |
| 3. blood pressure elevated | 130 - 134 | 80 - 84 | Self-check |
| 4. blood pressure too high | 135 - 159 | 85 - 99 | Seek medical advice |
| 5. blood pressure dangerously high | ≥ 160 | ≥ 100 | Urgently seek medical advice! |

The higher value is the one that determines the evaluation. Example: a blood pressure value of **140/80** mmHg or a value of **130/90** mmHg indicates «blood pressure too high».

2. Important Facts about Atrial Fibrillation (AF)

What is Atrial Fibrillation (AF)?

Normally, your heart contracts and relaxes to a regular beat. Certain cells in your heart produce electrical signals that cause the heart to contract and pump blood. Atrial fibrillation occurs when rapid, disorganized electrical signals are present in the heart's two

upper chambers, called the atria; causing them to contract irregularly (this is called fibrillation). Atrial fibrillation is the most common form of heart arrhythmia. It often causes no symptoms, yet it significantly increases your risk of stroke. You'll need a doctor to help you control the problem.

Who should be screened for Atrial Fibrillation?

AF screening is recommended for people over 65 years of age, since the chance of having a stroke increases with age. AF screening is also recommended for people from the age of 50 years who have high blood pressure (e.g. SYS higher than 159 or DIA higher than 99) as well as those with diabetes, coronary heart failure or for those who have previously had a stroke. In young people or in pregnancy AF screening is not recommended as it could generate false results and unnecessary anxiety. In addition, young individuals with AF have a low risk of getting stroke as compared to elder people. For more information visit our website: www.microlife.com/afib.

Microlife AFIB detection provides a convenient way to screen for AF (only in AFIB/MAM mode)

Knowing your blood pressure and knowing whether you or your family members have AF can help reduce the risk of stroke. Microlife AFIB detection provides a convenient way to screen for AF whilst taking your blood pressure.

Risk factors you can control

Early diagnosis of AF followed by adequate treatment can significantly reduce the risk of getting stroke. Knowing your blood pressure and knowing whether you have AF is the first step in proactive stroke prevention.

3. Using the Device for the First Time

Inserting the batteries

Switch the lock switch (1) to «unlock» position. The battery compartment (5) is on the bottom of the device. Insert the batteries (4 x 1.5 V, size AAA), thereby observing the indicated polarity.

Setting the date and time

1. After the new batteries are fitted, the year number flashes in the display. You can set the year by pressing either the «+» (9) or the «-» (10) button. To confirm and then set the month, press enter (1).
2. Press the «+» (9) or the «-» (10) button to set the month. Press enter (1) to confirm and then set the day.

- Follow the instructions above to set the day, hour and minutes.
- Once you have set the minutes and pressed enter, the date and time are set and the time is displayed.
- If you want to change the date and time, press and hold Date/Time **14** for approx. 3 seconds until the year number starts flashing. Now you can enter the new values as described above.

Selecting the correct cuff

Microlife offers different cuff sizes. Select the cuff size to match the circumference of your upper arms (measured by close fitting in the centre of the upper arm).

| Cuff size | for circumference of upper arm |
|-----------|--------------------------------|
| S | 17 - 22 cm |
| M | 22 - 32 cm |
| M - L | 22 - 42 cm |
| L | 32 - 42 cm |
| L - XL | 32 - 52 cm |

 Only use Microlife cuffs.

- ▶ Contact your local Microlife Service if the enclosed cuff **6** does not fit.
- ▶ Connect the cuff to the device by inserting the cuff connector **7** into the cuff socket **3** as far as it will go.

Selecting the user

This device allows to store the results for 2 individual users. In addition, there is a guest mode in which results are not stored.

- ▶ **Before each measurement**, set the user indicator **16** for the intended user: user 1, user 2 or guest mode.
- ▶ Press and hold the user indicator **16** for approx. 2 seconds until the user symbol starts flashing. Now select user 1, user 2 or guest mode by pressing the user indicator again. Wait 2-3 seconds to confirm your selection.

 The first person to measure should select user 1.

Selecting standard or AFIB/MAM mode

This device enables you to select either standard (standard single measurement) or AFIB/MAM mode (automatic triple measurement). To select standard mode, slide the AFIB/MAM switch **8** on the side of the device downwards to position «1» and to select AFIB/MAM mode, slide this switch upwards to position «3».

AFIB/MAM mode (highly recommended)

In AFIB/MAM mode, 3 measurements are automatically taken in succession and the result is then automatically analysed and

displayed. Because blood pressure constantly fluctuates, a result determined in this way is more reliable than one produced by a single measurement. AF detection is only activated in AFIB/MAM mode.

- When you select the 3 measurements, the MAM-symbol **24** appears in the display.
- The bottom, right hand section of the display shows a 1, 2 or 3 to indicate which of the 3 measurements is currently being taken.
- There is a break of 15 seconds between the measurements. A count down indicates the remaining time.
- The individual results are not displayed. Your blood pressure will only be displayed after all 3 measurements are taken.
- Do not remove the cuff between measurements.
- If one of the individual measurements was questionable, a fourth one is automatically taken.

4. Taking a Blood Pressure Measurement

Checklist for taking a reliable measurement

- Avoid activity, eating or smoking immediately before the measurement.
- Sit down on a back-supported chair and relax for 5 minutes. Keep the feet flat on the floor and do not cross your legs.
- Always measure on the same arm** (normally left). It is recommended that doctors perform double arm measurements on a patient's first visit in order to determine which arm to measure in the future. The arm with the higher blood pressure should be measured.
- Remove close-fitting garments from the upper arm. To avoid constriction, shirt sleeves should not be rolled up - they do not interfere with the cuff if they are laid flat.
- Always ensure that the correct cuff size is used (marking on the cuff).
 - Fit the cuff closely, but not too tight.
 - Make sure that the cuff is positioned 2 cm above the elbow.
 - The **artery mark** on the cuff (ca. 3 cm long bar) must lie over the artery which runs down the inner side of the arm.
 - Support your arm so it is relaxed.
 - Ensure that the cuff is at the same height as your heart.
- Slide the lock switch **11** down to the «unlock» position. Press the START/STOP button **13** to start measuring.
- The cuff will now pump up automatically. Relax, do not move and do not tense your arm muscles until the measurement result is displayed. Breathe normally and do not talk.
- When the correct pressure is reached, the pumping stops and the pressure falls gradually. If the required pressure was not reached, the device will automatically pump some more air into the cuff.
- During the measurement, the pulse indicator **22** flashes in the display.

10. The result, comprising the systolic (17) and the diastolic (18) blood pressure and the pulse rate (19) is displayed. Note also the explanations on further display symbols in this booklet.
11. When the device has finished measuring, remove the cuff.
12. Switch off the device. (The monitor does switch off automatically after approx. 1 min.).

How not to store a reading

As soon as the reading is displayed press and hold the START/STOP button (13) until «M» (15) is flashing. Confirm to delete the reading by pressing the M-button (15).

☞ You can stop the measurement at any time by pressing the START/STOP button (e.g. if you feel uneasy or an unpleasant pressure sensation).

☞ **If the systolic blood pressure is known to be very high,** it can be an advantage to set the pressure individually. Press the START/STOP button after the monitor has been pumped up to a level of approx. 30 mmHg (shown on the display). Keep the button pressed until the pressure is about 40 mmHg above the expected systolic value – then release the button.

5. Appearance of the Atrial Fibrillation Indicator for early Detection (Active only in AFIB/MAM mode)

This device is able to detect atrial fibrillation (AF). This symbol (23) indicates that atrial fibrillation was detected during the measurement. Please refer to the next paragraph for information regarding the consultation with your doctor.

Information for the doctor on frequent appearance of the atrial fibrillation indicator

This device is an oscillometric blood pressure monitor that also analyses pulse irregularity during measurement. The device is clinically tested.

The AFIB symbol is displayed after the measurement, if atrial fibrillation occurred during measuring. If the AFIB symbol appears after having performed a full blood pressure measurement episode (triplicate measurements), the patient is advised to perform another measurement episode (triplicate measurements). If the AFIB symbol appears again, we recommend the patient to seek medical advice.

If the AFIB-symbol appears on the screen of the blood pressure monitor, it indicates the possible presence of atrial fibrillation. The atrial fibrillation diagnosis however, **must** be made by a **cardiologist** based on ECG interpretation.

- ☞ Keep the arm still during measuring to avoid false readings.
- ☞ This device may not or wrongly detect atrial fibrillation in people with pacemakers or defibrillators.

6. Traffic Light Indicator in the Display

The bars on the left-hand edge of the display (21) show you the range within which the indicated blood pressure value lies. Depending on the height of the bar, the readout value is either within the optimum (green), elevated (yellow), too high (orange) or dangerously high (red) range. The classification corresponds to the 4 ranges in the table as defined by the international guidelines (ESH, ESC, JSH), as described in «Section 1.».

7. PC-Link Functions

This device can be used in conjunction with a personal computer (PC) running the Microlife Blood Pressure Analyser+ (BPA+) software. The memory data can be transferred to the PC by connecting the monitor via a cable.

If no download-voucher and cable is included download the BPA+ software from www.microlife.com/software and use a Micro-USB cable.

Installation and data transmission

1. Insert CD into the CD ROM drive of your PC. The installation will start automatically. If not, please click on «SETUP.EXE».
 2. Connect the monitor via the cable to the PC; there is no need to switch the device on. 3 horizontal bars will appear on the display and last for 3 seconds.
 3. The bars will then flash to indicate that the connection between PC and device is successful. As long as the cable is plugged in, the bars will keep flashing and the buttons are disabled.
- ☞ During the connection, the device is completely controlled by the computer. Please refer to the «help» file for software instructions.

8. Data Memory

This device automatically stores up to 99 measurement values for each of the 2 users.

Viewing the stored values

Switch the lock switch (11) to «unlock» position. Select either user 1 or 2 with the user indicator (16). Press the M-button (15) briefly. The display shows an average value.

Pressing the M-button again displays the previous value. Pressing the M-button repeatedly enables you to move from one stored value to another.

Memory full

☞ Pay attention that the maximum memory capacity of 99 memories per user is not exceeded. **When the 99 memory is full, the oldest value is automatically overwritten with the 100th value.** Values should be evaluated by a doctor before the memory capacity is reached – otherwise data will be lost.

Clearing all values

Make sure the correct user is activated.

1. Firstly unlock the device (11), then select either 1 or 2 with the user indicator (16).
2. Hold down the M-button (15) until «CL» appears and then release the button.
3. Press the M-button while «CL» is flashing to permanently clear all values of the selected user.

☞ **Cancel deletion:** press START/STOP button (13) while «CL» is flashing.

☞ Individual values cannot be cleared.

9. Battery Indicator and Battery change

Low battery

When the batteries are approximately ¼ empty the battery symbol (20) will flash as soon as the device is switched on (partly filled battery displayed). Although the device will continue to measure reliably, you should obtain replacement batteries.

Flat battery – replacement

When the batteries are flat, the battery symbol (20) will flash as soon as the device is switched on (flat battery displayed). You cannot take any further measurements and must replace the batteries.

1. Open the battery compartment (5) on the bottom of the device.
2. Replace the batteries – ensure correct polarity as shown by the symbols in the compartment.
3. To set date and time, follow the procedure described in «Section 3.».

☞ The memory retains all values although date and time must be reset – the year number therefore flashes automatically after the batteries are replaced.

Which batteries and which procedure?

☞ Use 4 new, long-life 1.5 V, size AAA alkaline batteries.

☞ Do not use batteries beyond their date of expiry.

☞ Remove batteries if the device is not going to be used for a prolonged period.

Using rechargeable batteries

You can also operate this device using rechargeable batteries.

☞ Only use «NiMH» type reusable batteries.

☞ Batteries must be removed and recharged when the flat battery symbol appears. They should not remain inside the device as they may become damaged (total discharge as a result of low use of the device, even when switched off).

☞ Always remove the rechargeable batteries if you do not intend to use the device for a week or more.

☞ Batteries cannot be charged in the blood pressure monitor. Recharge batteries in an external charger and observe the information regarding charging, care and durability.

10. Using a Mains Adapter

You can operate this device using the Microlife mains adapter (DC 6V, 600 mA).

☞ Only use the Microlife mains adapter available as an original accessory appropriate for your supply voltage.

☞ Ensure that neither the mains adapter nor the cable are damaged.

1. Plug the adapter cable into the mains adapter socket (4) in the blood pressure monitor.
2. Plug the adapter plug into the wall socket.

When the mains adapter is connected, no battery current is consumed.

11. Error Messages

If an error occurs during the measurement, the measurement is interrupted and an error message, e.g. «ERR 3», is displayed.

| Error | Description | Potential cause and remedy |
|-----------------|-----------------|---|
| «ERR 1» | Signal too weak | The pulse signals on the cuff are too weak. Re-position the cuff and repeat the measurement.* |
| «ERR 2» (27) | Error signal | During the measurement, error signals were detected by the cuff, caused for instance by movement or muscle tension. Repeat the measurement, keeping your arm still. |

| Error | Description | Potential cause and remedy |
|---------------|---------------------------------|--|
| «ERR 3» ②⑥ | No pressure in the cuff | An adequate pressure cannot be generated in the cuff. A leak may have occurred. Check that the cuff is correctly connected and is not too loose. Replace the batteries if necessary. Repeat the measurement. |
| «ERR 5» | Abnormal result | The measuring signals are inaccurate and no result can therefore be displayed. Read through the checklist for performing reliable measurements and then repeat the measurement.* |
| «ERR 6» | AFIB/MAM Mode | There were too many errors during the measurement in AFIB/MAM mode, making it impossible to obtain a final result. Read through the checklist for performing reliable measurements and then repeat the measurement.* |
| «HI» | Pulse or cuff pressure too high | The pressure in the cuff is too high (over 299 mmHg) OR the pulse is too high (over 200 beats per minute). Relax for 5 minutes and repeat the measurement.* |
| «LO» | Pulse too low | The pulse is too low (less than 40 beats per minute). Repeat the measurement.* |

* Please immediately consult your doctor, if this or any other problem occurs repeatedly.

 If you think the results are unusual, please read through the information in «Section 1.» carefully.

12. Safety, Care, Accuracy Test and Disposal

Safety and protection

- Follow instructions for use. This document provides important product operation and safety information regarding this device. Please read this document thoroughly before using the device and keep for future reference.
- This device may only be used for the purposes described in these instructions. The manufacturer cannot be held liable for damage caused by incorrect application.
- This device comprises sensitive components and must be treated with caution. Observe the storage and operating conditions described in the «Technical Specifications» section.

- Protect it from:
 - water and moisture
 - extreme temperatures
 - impact and dropping
 - contamination and dust
 - direct sunlight
 - heat and cold
- The cuffs are sensitive and must be handled with care.
- Do not exchange or use any other kind of cuff or cuff connector for measuring with this device.
- Only pump up the cuff once fitted.
- Do not use this device close to strong electromagnetic fields such as mobile telephones or radio installations. Keep a minimum distance of 3.3 m from such devices when using this device.
- Do not use this device if you think it is damaged or notice anything unusual.
- Never open this device.
- If the device is not going to be used for a prolonged period the batteries should be removed.
- Read the additional safety information provided within the individual sections of this instruction manual.
- The measurement results given by this device is not a diagnosis. It is not replacing the need for the consultation of a physician, especially if not matching the patient's symptoms. Do not rely on the measurement result only, always consider other potentially occurring symptoms and the patient's feedback. Calling a doctor or an ambulance is advised if needed.



Ensure that children do not use this device unsupervised; some parts are small enough to be swallowed. Be aware of the risk of strangulation in case this device is supplied with cables or tubes.

Device care

Clean the device only with a soft, dry cloth.

Cleaning the cuff

Carefully remove spots on the cuff with a damp cloth and soapsuds.



WARNING: Do not wash the cuff in a washing machine or dishwasher!

Accuracy test

We recommend this device is tested for accuracy every 2 years or after mechanical impact (e.g. being dropped). Please contact your local Microlife-Service to arrange the test (see foreword).

Disposal



Batteries and electronic devices must be disposed of in accordance with the locally applicable regulations, not with domestic waste.

13. Guarantee

This device is covered by a 5 year guarantee from the date of purchase. The guarantee is valid only on presentation of the guarantee card completed by the dealer confirming date of purchase or the receipt.

- Batteries and parts that become worn with use are not included.
 - Opening or altering the device invalidates the guarantee.
 - The guarantee does not cover damage caused by improper handling, discharged batteries, accidents or non-compliance with the operating instructions.
 - The cuff has a functional guarantee (bladder tightness) for 2 years.
- Please contact your local Microlife-Service (see foreword).

14. Technical Specifications

| | |
|-------------------------------------|---|
| Operating conditions: | 10 - 40 °C / 50 - 104 °F 15 - 95 % relative maximum humidity |
| Storage conditions: | -20 - +55 °C / -4 - +131 °F 15 - 95 % relative maximum humidity |
| Weight: | 312 g (including batteries) |
| Dimensions: | 160 x 82 x 35 mm |
| Measuring procedure: | oscillometric, corresponding to Korotkoff method: Phase I systolic, Phase V diastolic |
| Measurement range: | 20 - 280 mmHg – blood pressure 40 - 200 beats per minute – pulse |
| Cuff pressure display range: | 0 - 299 mmHg |
| Resolution: | 1 mmHg |
| Static accuracy: | pressure within ± 3 mmHg |
| Pulse accuracy: | ± 5 % of the readout value |
| Voltage source: | 4 x 1.5 V alkaline batteries; size AAA Mains adapter DC 6V, 600 mA (optional) |
| Battery lifetime: | approx. 400 measurements (using new batteries) |
| IP Class: | IP20 |
| Reference to standards: | EN 1060-1 /-3 /-4; IEC 60601-1; IEC 60601-1-2 (EMC); IEC 60601-1-11 |

Expected service life: Device: 5 years or 10000 measurements
Accessories: 2 years

This device complies with the requirements of the Medical Device Directive 93/42/EEC.

Technical alterations reserved.



Date of production: first 8 digits of the serial number of the device, First 4 digits: year / 5th and 6th digit: month / 7th and 8th digit: day of production.

- ① Ввод
- ② Дисплей
- ③ Гнездо для манжеты
- ④ Гнездо для блока питания
- ⑤ Отсек для батарей
- ⑥ Манжета
- ⑦ Соединитель манжеты
- ⑧ Переключатель AFIB/MAM
- ⑨ + Кнопка «Вперед»
- ⑩ - Кнопка «Назад»
- ⑪ Переключатель блокировки
- ⑫ Порт USB

Дисплей

- ⑬ Кнопка СТАРТ/СТОП
- ⑭ Дата/Время
- ⑮ Кнопка М (Память)
- ⑯ Индикатор пользователя
- ⑰ Систолическое давление
- ⑱ Диастолическое давление
- ⑲ Частота пульса
- ⑳ Индикатор разряда батарей
- ㉑ Индикатор уровня давления
- ㉒ Индикатор пульса
- ㉓ Индикатор мерцательной аритмии (AFIB)
- ㉔ Режим AFIB/MAM
- ㉕ Интервал времени MAM
- ㉖ Индикатор правильности надевания манжеты
- ㉗ Индикатор движения руки

EMC Изделие соответствует основным требованиям ТР ТС 020/2011 «Электромагнитная совместимость технических средств», касающегося электромагнитной совместимости технических средств.

Производитель

Дата производства

Предупреждение / Внимание

Предназначение:

Этот осциллометрический тонометр предназначен для неинвазивного измерения артериального давления у людей в возрасте 12 лет и старше.

Прибор прошел клинические испытания для использования пациентами с гипертонией, гипотонией, сахарным диабетом, при беременности, преэклампсии, атеросклерозе, конечной стадии почечной недостаточности, ожирении и у людей пожилого возраста.

Прибор может обнаруживать неравномерный пульс, характерный для мерцательной аритмии (AF). Обратите внимание, что прибор не предназначен для диагностирования мерцательной аритмии. Диагноз мерцательная аритмия может быть подтвержден только с помощью ЭКГ. Пациенту рекомендуется обратиться к терапевту.

Уважаемый покупатель,

Прибор был разработан в сотрудничестве с врачами, а клинические тесты подтвердили высокую точность его измерений.* Микролайф AFIB - это новейшая технология, которая используется в цифровых тонометрах для определения мерцательной аритмии (AF) и артериальной гипертензии. Это два ключевых фактора риска возникновения инсульта или заболеваний сердца. Очень важно выявлять мерцательную аритмию гипертензию на ранних стадиях, когда возможно еще не проявляются симптомы. Начиная с возраста 65 лет и старше, рекомендуется проверка фибрилляции предсердий, а также проверка алгоритмом Microlife AFIB. Алгоритм AFIB указывает на возможное наличие фибрилляции предсердий. По этой причине рекомендуется обратиться к врачу, если на приборе появился сигнал AFIB во время измерения артериального давления. Алгоритм Microlife AFIB прошел испытания в нескольких крупных клинических исследованиях, в которых продемонстрировал высокую точность определения мерцательной аритмии у пациентов (97-100%).^{1,2}



Перед использованием прибора внимательно прочтите данное руководство.



Изделие типа BP



Хранить в сухом месте

При возникновении вопросов, проблем или для заказа запасных частей, пожалуйста, обращайтесь в местный сервисный центр Microlife. Ваш дилер или аптека могут предоставить Вам адрес дилера Microlife в Вашей стране. В качестве альтернативы, посетите в Интернете страницу www.microlife.ru, где Вы сможете найти ряд полезных сведений по нашему изделию. Будьте здоровы – Microlife AG!

Оглавление

1. Важная информация об артериальном давлении и самостоятельное измерение

- Как определить артериальное давление?

2. Важная информация о мерцательной аритмии (AF)

- Что такое мерцательная аритмия (AF)?
- Кто должен быть обследован на наличие мерцательной аритмии?
- AFIB технология выявления мерцательной аритмии от Microlife – удобный способ контроля мерцательной аритмии (только в режиме AFIB/MAM)
- Факторы риска, которыми Вы можете управлять

3. Использование прибора в первый раз

- Установка батареи
- Установка даты и времени
- Подбор подходящей манжеты
- Выбор пользователя
- Выберите режим «Обычный» или «AFIB/MAM»
- Режим AFIB/MAM (настоятельно рекомендован)

4. Выполнение измерений артериального давления

- Как отменить сохранение результата

5. Появление индикатора мерцательной аритмии для ранней диагностики (активируется только в режиме AFIB/MAM)

6. Индикатор уровня давления «Светофор»

7. Функции связи с компьютером

- Установка и передача данных

8. Память

- Просмотр сохраненных величин
- Заполнение памяти
- Удаление всех значений

9. Индикатор разряда батарей и их замена

- Батареи почти разряжены
- Замена разряженных батарей
- Элементы питания и процедура замены
- Использование аккумуляторов

10. Использование блока питания

11. Сообщения об ошибках

12. Техника безопасности, уход, проверка точности и утилизация

- Техника безопасности и защита
- Уход за прибором
- Очистка манжеты
- Проверка точности
- Утилизация

13. Гарантия

14. Технические характеристики

Гарантийный талон (См. с обратной стороны)

1. Важная информация об артериальном давлении и самостоятельное измерение

- **Артериальное давление** - это давление крови, подаваемой сердцем в артерии. Всегда измеряются два значения, систолическое (верхнее) давление и диастолическое (нижнее) давление.
- Кроме того, прибор показывает частоту пульса (число ударов сердца в минуту).
- **Постоянно повышенное артериальное давление может нанести ущерб Вашему здоровью, и в этом случае Вам необходимо обратиться к врачу!**
- Всегда сообщайте врачу о Вашем давлении и сообщайте ему/ей, если Вы заметили что-нибудь необычное или чувствуете неуверенность. **Никогда не полагайтесь на результат однократного измерения артериального давления.**
- Существует несколько причин возникновения **высокого артериального давления**. Ваш лечащий врач расскажет о них более подробно и предложит подходящее лечение. Кроме приема лекарственных средств, снижение веса и физические нагрузки помогут снизить артериальное давление.

- **Ни при каких обстоятельствах не меняйте дозировку лекарств и не занимайтесь самолечением без консультации вашего лечащего врача.**
 - В зависимости от физических нагрузок и состояния, артериальное давление подвержено значительным колебаниям в течение дня. **Поэтому каждый раз процедура измерений должна проводиться в спокойных условиях и когда Вы не чувствуете напряжения!** Потребуется не менее двух измерений (каждое утро и каждый вечер) для определения среднего значения измерений.
 - Совершенно нормально, если при двух измерениях подряд полученные результаты будут отличаться друг от друга. Поэтому мы рекомендуем использовать МАМ-технологию.
 - **Расхождения** между результатами измерений, полученными врачом или в аптеке, и результатами, полученными в домашних условиях, также являются вполне нормальными, поскольку ситуации, в которых проводятся измерения, совершенно различны.
 - **Несколько измерений обеспечат** Вас гораздо более надежной информацией об артериальном давлении, чем одно измерение. Поэтому мы рекомендуем использовать МАМ-технологии.
 - **Сделайте небольшой перерыв**, по крайней мере, в 15 секунд между двумя измерениями.
 - Если Вы страдаете **нарушением сердцебиения** измерения, сделанные с помощью этого прибора, должны быть оценены Вашим лечащим врачом.
 - **Показания пульса не пригодны для использования в качестве контроля частоты кардиостимулятора!**
 - Во время **беременности** следует тщательно следить за артериальным давлением, поскольку на протяжении этого периода оно может существенно меняться!
-  Этот прибор специально тестировался для применения при беременности и преэклампсии. Если во время беременности Вы обнаружили необычно высокий результат, то Вы должны осуществить повторное измерение (например через 1 час). Если результат по-прежнему высокий, то проконсультируйтесь со своим лечащим врачом или гинекологом.

Как определить артериальное давление?

Таблица для классификации значений артериального давления взрослого человека в соответствии с международными рекомендациями ESH, ESC, JSH. Данные приведены в мм рт. ст.

| Диапазон | Систолическое | Диастолическое | Рекомендация |
|--|---------------|----------------|---|
| 1. артериальное давление в норме | < 120 | < 74 | Самостоятельный контроль |
| 2. оптимальное артериальное давление | 120 - 129 | 74 - 79 | Самостоятельный контроль |
| 3. повышенное артериальное давление | 130 - 134 | 80 - 84 | Самостоятельный контроль |
| 4. артериальное давление слишком высокое | 135 - 159 | 85 - 99 | Обратитесь за медицинской помощью |
| 5. артериальное давление угрожающе высокое | ≥ 160 | ≥ 100 | Срочно обратитесь за медицинской помощью! |

Оценка давления определяется по наивысшему значению. Например: давление **140/80** мм рт.ст. и давление **130/90** мм рт.ст. оба оцениваются как «артериальное давление очень высокое».

2. Важная информация о мерцательной аритмии (AF)

Что такое мерцательная аритмия (AF)?

В норме сердце сокращается и расслабляется в регулярном ритме. Определенные клетки в сердце генерируют электрические сигналы, которые вызывают сокращения сердца и перекачивание крови. Мерцательная аритмия возникает, когда быстрые, беспорядочные электрические сигналы в двух верхних камерах сердца, называемых предсердиями, вызывают их нерегулярные сокращения (это называется фибрилляциями). Мерцательная аритмия является наиболее распространенной формой сердечных аритмий. Часто при этом не возникает никаких симптомов, но значительно увеличивается риск возникновения инсульта. Вам необходимо обратиться к доктору, чтобы контролировать эту проблему.

Кто должен быть обследован на наличие мерцательной аритмии?

Скрининг AF рекомендуется для людей старше 65 лет, так как с возрастом возрастает вероятность возникновения инсульта.

Скрининг AF также рекомендуется для людей в возрасте от 50 лет, имеющих высокое артериальное давление (например, SYS выше 159 или DIA выше 99), а также с диабетом, ишемической болезнью сердца, или для тех, кто ранее перенес инсульт.

AF-скрининг не рекомендуется проводить у молодых людей или во время беременности, так как это может привести к ошибочным результатам и ненужным тревогам. Кроме того, молодые люди с диагнозом AF имеют низкую вероятность возникновения инсульта по сравнению с людьми пожилого возраста.

Для получения более полной информации, пожалуйста, посетите наш сайт: www.microlife.com/afib.

AFIB технология выявления мерцательной аритмии от Microlife – удобный способ контроля мерцательной аритмии (только в режиме AFIB/MAM)

Знание уровня Вашего АД и наличия у Вас или членов Вашей семьи мерцательной аритмии, сможет помочь уменьшить риск инсульта. AFIB диагностика Microlife обеспечивает удобный способ выявления мерцательной аритмии при измерении артериального давления.

Факторы риска, которыми Вы можете управлять

Ранняя диагностика мерцательной аритмии с последующим лечением может значительно снизить риск возникновения инсульта. Знание вашего артериального давления и знание, есть ли у вас мерцательная аритмия - это первый шаг в профилактике инсульта.

3. Использование прибора в первый раз

Установка батарей

Передвиньте переключатель блокировки (11) в положение «Разблокировано». Отсек для батарей (5) расположен на нижней части прибора. Вставьте батареи (4 x 1,5В, размер AAA), соблюдая полярность.

Установка даты и времени

1. После того, как новые батарейки вставлены, на дисплее замигает числовое значение года. Вы можете установить год нажатием кнопки «+» (9) или кнопки «-» (10). Для того, чтобы подтвердить введенное значение и затем установить месяц, нажмите ввод (1).
2. Нажмите кнопку «+» (9) или «-» (10) для установки месяца. Нажмите ввод (1) чтобы подтвердить и затем установите день.

3. Следуя вышеприведенным инструкциям, установите день, час и минуты.
4. После установки минут и нажатия ввода, на экране появятся дата и время.
5. После установки минут и нажатия Date/Time (Дата/Время) (14) приблизительно в течение 3 секунд, пока не начнет мигать год. После этого можно ввести новые значения, как это описано выше.

Подбор подходящей манжеты

Microlife предлагает манжеты разных размеров. Выберите манжету, размер которой соответствует обхвату Вашего плеча (измеренному при плотном прилегании посередине плеча).

| Размер манжеты | для обхвата плеча |
|----------------|-------------------|
| S | 17 - 22 см |
| M | 22 - 32 см |
| M - L | 22 - 42 см |
| L | 32 - 42 см |
| L - XL | 32 - 52 см |

☞ Пользуйтесь только манжетами Microlife!

- ▶ Обратитесь в местный сервисный центр Microlife, если приложенная манжета (6) не подходит.
- ▶ Подсоедините манжету к прибору, вставив соединитель манжеты (7) в гнездо манжеты (3) до упора.

Выбор пользователя

Этот прибор позволяет сохранить результаты 2 пользователей. Кроме того, существует «гостевой режим», при использовании которого результаты не сохраняются.

- ▶ **Перед каждым измерением** установите индикатор пользователя (16) в нужное положение: пользователь 1, пользователь 2 или «гостевой режим».
- ▶ Нажмите и удерживайте индикатор пользователя (16) на протяжении прикл. 2 секунд, чтобы символ пользователя начал мигать. Теперь можно выбрать пользователя 1 или 2, или «гостевой режим», повторно нажав индикатор пользователя. Подождите 2-3 секунды для подтверждения вашего выбора.

☞ Первый человек, проводящий измерение должен выбрать «пользователь 1».

Выберите режим «Обычный» или «AFIB/MAM»

Прибор позволяет Вам выбрать стандартный режим (стандартное однократное измерение), либо режим AFIB/MAM (автоматическое тройное измерение). Для выбора стандартного

режима переведите переключатель AFIB/MAM **8** сбоку прибора вниз в положение «1», а для выбора режима AFIB/MAM переведите его вверх в положение «3».

Режим AFIB/MAM (настоятельно рекомендуется)

В режиме AFIB/MAM за один сеанс автоматически выполняются три последовательных измерения, без снятия манжеты с руки. Затем результат автоматически анализируется и отображается. Поскольку артериальное давление постоянно колеблется, результат, полученный подобным способом, более надежен, чем результат, полученный однократным измерением. AF диагностика доступна только в режиме AFIB/MAM.

- Когда Вы выбираете 3 измерения, на экране появляется символ MAM **24**.
- В нижнем правом участке дисплея отображается цифра 1, 2 или 3, указывающая на то, какое из трех измерений выполняется в настоящий момент.
- Между измерениями установлен перерыв в 15 секунд. Отсчет отображает оставшееся время.
- Отдельные результаты не отображаются. Артериальное давление будет показано только после выполнения трех измерений.
- Не снимайте манжету между измерениями.
- Если одно из трех отдельных измерений вызывает сомнения, то автоматически будет произведено четвертое.

4. Выполнение измерений артериального давления

Рекомендации для получения надежных результатов измерений

1. Избегайте физической активности, не ешьте и не курите непосредственно перед измерением.
2. Присядьте на стул со спинкой на пять минут и расслабьтесь. Поставьте ноги на пол ровно и не скрещивайте их.
3. **Всегда проводите измерения на одной и той же руке** (обычно на левой). Рекомендуется, чтобы во время первого визита пациента, врач провел измерения на двух руках, чтобы определить на какой руке нужно производить измерения в дальнейшем. Потом измерения проводятся только на той руке, на которой давление оказалось выше.
4. Снимите облегчающую одежду с плеча. Не следует закатывать рукав рубашки, это может привести к сдавливанию, рукава из тонкой ткани не мешают измерению, если прилегают свободно.

5. Убедитесь, что используется манжета правильного размера (маркировка на манжете).
 - Плотно наложите манжету, но не слишком туго.
 - Убедитесь, что манжета расположена на 2 см выше локтя.
 - **Метка артерии** на манжете (линия длиной около 3 см) должна находиться над артерией с внутренней стороны руки.
 - Расположите руку так, чтобы она оставалась расслабленной.
 - Убедитесь, что манжета находится на той же высоте, что и сердце.
6. Сдвиньте переключатель блокировки **11** вниз в положение «Разблокировано». Нажмите кнопку СТАРТ/СТОП **13** чтобы начать измерение.
7. Теперь будет произведена автоматическая накачка манжеты. Расслабьтесь, не двигайтесь и не напрягайте руку до тех пор, пока не отобразится результат измерения. Дышите нормально и не разговаривайте.
8. Если измерение успешно завершено, подкачка прекращается и происходит постепенный сброс давления. Если требуемое давление не достигнуто, прибор автоматически произведет дополнительное нагнетание воздуха в манжету.
9. Во время измерения, индикатор пульса **22** мигает на дисплее.
10. Затем отображается результат, состоящий из систолического **17** и диастолического **18** артериального давления, а также пульса **19**. См. также пояснения по другим показателям дисплея в этой инструкции.
11. По окончании измерения снимите и уберите манжету.
12. Отключите прибор. (Прибор автоматически отключится приблизительно через 1 минуту).

Как отменить сохранение результата

Как только отобразится результат, нажмите и удерживайте кнопку СТАРТ/СТОП **13** до момента, как начнет мигать знак «M» **15**. Подтвердите удаление результата, нажав кнопку M **15**.

 Вы можете остановить измерение в любой момент нажатием кнопки СТАРТ/СТОП (например, если Вы испытываете неудобство или неприятное ощущение от нагнетаемого давления).



Если известно, что у Вас очень высокое систолическое давление, может быть целесообразной индивидуальная настройка давления. Нажмите кнопку СТАРТ/СТОП после того, как накачаете давление прибор. до 30 мм рт. ст.

(по дисплею). Удерживайте кнопку нажатой до тех пор, пока давление не поднимется прибл. на 40 мм рт. ст. выше ожидаемого значения систолического давления – затем отпустите кнопку.

5. Появление индикатора мерцательной аритмии для ранней диагностики (активируется только в режиме AFIB/MAM)

Этот прибор может выявлять мерцательную аритмию (АФ). Этот символ  обозначает, что мерцательная аритмия обнаружена во время измерения. Пожалуйста, обратитесь к следующему абзацу, чтобы получить информацию касательно консультации с Вашим врачом.

Информация для врача в случае частого появления индикатора мерцательной аритмии

Этот прибор является осциллометрическим измерителем артериального давления, который анализирует также нерегулярность пульса во время измерения. Прибор прошел клинические испытания.

Символ мерцательной аритмии появляется на дисплее в случае, если мерцательная аритмия присутствовала во время измерения. Если символ AFIB появляется после окончания полного измерения артериального давления (трехкратного последовательного измерения), пациенту рекомендуется повторить измерение (трехкратное последовательное измерение). Если снова появится символ AFIB - пациенту рекомендуется обратиться за помощью к врачу. Если на экране монитора измерителя артериального давления появляется символ AFIB, это указывает на возможное присутствие мерцательной аритмии. Диагноз мерцательной аритмии, однако, должен быть сделан кардиологом на основе расшифровки ЭКГ.

 Держите руку неподвижно во время измерения, чтобы избежать ошибочных результатов.

 Этот прибор может не обнаруживать мерцательную аритмию у людей с кардиостимуляторами или кардиодефибрилляторами.

6. Индикатор уровня давления «Светофор»

Полоски на левом краю дисплея  показывают диапазон, в котором лежит результат артериального давления. В зависи-

мости от высоты расположения считываемого значения в полоске оно является: оптимальным (зеленым), повышенным (желтым), слишком высоким (оранжевым), угрожающе высоким (красным). Классификация соответствует 4 диапазонам в таблице согласно международным рекомендациям ESH, ESC, JSH, как описано в «Разделе 1.».

7. Функции связи с компьютером

Прибор может подключаться к персональному компьютеру (ПК) при использовании программного обеспечения Microlife Blood Pressure Analyser+ (BPA+). Данные из памяти передаются на ПК путем соединения монитора с кабелем ПК.

Если нет загрузочного ваучера и кабеля, загрузите программное обеспечение BPA+ с сайта www.microlife.com/software с помощью кабеля Micro-USB.

Установка и передача данных



1. Вставьте компакт-диск в привод CD ROM вашего ПК. Установка начнется автоматически. Если этого не произойдет, щелкните на «SETUP.EXE».
2. Соедините прибор с ПК посредством кабеля; включать прибор не нужно. 3 горизонтальных панели будут отображены на дисплее в течение 3 секунд.
3. Мигание панелей указывает на успешное соединение между ПК и прибором. Все время, пока кабель подключен, панели будут мигать, а кнопки прибора будут отключены.

 Во время соединения с ПК прибор управляется компьютером. Пожалуйста, обратитесь к разделу «help» (Помощь) для получения инструкций по программному обеспечению.

8. Память

Этот прибор автоматически сохраняет по 99 значений измерений для каждого из 2 пользователей.

Просмотр сохраненных величин

Передвиньте переключатель блокировки  в положение «Разблокировано». Выберите пользователя 1 и 2 при помощи индикатора пользователя . Кратко нажмите кнопку M . На дисплее отобразится среднее значение.

Повторное нажатие кнопки M отображает предыдущее значение. Многократное нажатие кнопки M позволяет переключаться между сохраненными значениями.

Заполнение памяти

- ☞ Обратите внимание, что максимальный объем памяти 99 значений для каждого пользователя не может быть превышен. **Когда память заполнена, самое старое измерение перезаписывается 100-м результатом.** Значения должны быть отслежены врачом до достижения максимального объема памяти – иначе данные будут потеряны.

Удаление всех значений

Убедитесь, что выбор пользователя правильный.

1. Сначала выключите прибор (11), затем выберите 1 или 2 с помощью индикатор пользователя (16).
 2. Удерживайте нажатой кнопку M (15) до тех пор пока появится «CL» и затем отпустите кнопку.
 3. Нажмите кнопку M во время мигания «CL» чтобы удалить все сохраненные значения выбранного пользователя.
- ☞ **Отмена удаления:** нажмите кнопку СТАРТ/СТОП (13) во время мигания «CL».
 - ☞ Отдельные значения не могут быть удалены.

9. Индикатор разряда батарей и их замена

Батареи почти разряжены

Если батареи использованы приблизительно на $\frac{3}{4}$, то при включении прибора символ элементов питания (20) будет мигать (отображается частично заряженная батарея). Несмотря на то, что прибор продолжит надежно проводить измерения, необходимо подготовить новые элементы питания на замену.

Замена разряженных батарей

Если батареи разряжены, то при включении прибора символ элементов питания (20) будет мигать (отображается разряженная батарея). Дальнейшие измерения не могут производиться до замены батарей.

1. Откройте отсек батарей (5) на нижней части прибора.
2. Замените батареи, убедившись, что соблюдена полярность в соответствии с символами в отсеке.
3. Для того, чтобы установить дату и время, следуйте процедуре, описанной в «Разделе 3.».

- ☞ В памяти сохраняются все значения, но дата и время будут сброшены – поэтому после замены батарей год автоматически замигает.

Элементы питания и процедура замены

- ☞ Пожалуйста, используйте 4 новые щелочные батареи на 1,5В с длительным сроком службы размера AAA.
- ☞ Не используйте батареи с истекшим сроком годности.
- ☞ Достаньте батареи, если прибор не будет использоваться в течение длительного периода времени.

Использование аккумуляторов

С прибором можно работать, используя аккумуляторные батареи.

- ☞ Пожалуйста, используйте только один тип аккумуляторных батарей «NiMH».
- ☞ Батареи необходимо вынуть и перезарядить, если появляется символ элементов питания (разряженная батарея). Они не должны оставаться внутри прибора, поскольку могут выйти из строя (даже в выключенном приборе батареи продолжают разряжаться).
- ☞ Всегда вынимайте аккумуляторы, если не собираетесь пользоваться прибором в течение недели или более!
- ☞ Аккумуляторы НЕ могут заряжаться в приборе!
- ☞ Повторно зарядите аккумуляторы во внешнем зарядном устройстве и ознакомьтесь с информацией по зарядке, уходу и сроку службы!

10. Использование блока питания

Вы можете работать с прибором при помощи блока питания Microlife (Постоянный ток 6В, 600 мА).

- ☞ Используйте только блоки питания Microlife, относящиеся к оригинальным принадлежностям и рассчитанные на соответствующее напряжение.
 - ☞ Убедитесь в том, что ни блок питания, ни кабель не повреждены.
1. Вставьте кабель блока питания в гнездо блока питания (4) в приборе.
 2. Вставьте вилку блока питания в розетку.
- При подключении блока питания ток элементов питания не потребляется.

11. Сообщения об ошибках

Если во время измерения происходит ошибка, то процедура измерения прерывается и выдается сообщение об ошибке, например «ERR 3».

| Ошибка | Описание | Возможная причина и устранение |
|---------------|---|--|
| «ERR 1» | Сигнал слишком слабый | Импульсные сигналы на манжете слишком слабые. Повторно наложите манжету и повторите измерение.* |
| «ERR 2» 27 | Ошибочные сигналы | Во время измерения манжета зафиксировала ошибочные сигналы, вызванные, например, движением или сокращением мышц. Повторите измерение, держа руку неподвижно. |
| «ERR 3» 26 | Отсутствует давление в манжете | Манжета не может быть накачана до необходимого уровня давления. Возможно, имеет место утечка. Проверьте, что манжета подсоединена правильно и не слишком свободна. При необходимости замените батареи. Повторите измерение. |
| «ERR 5» | Ошибочный результат (артефакт) | Сигналы измерения неточны, из-за чего отображение результатов невозможно. Прочтите рекомендации для получения надежных результатов измерений и затем повторите измерение.* |
| «ERR 6» | Режим AFI В/МAM | Во время измерения произошло слишком много ошибок в режиме AFIB/ MAM, поэтому получение окончательного результата невозможно. Прочтите рекомендации для получения надежных результатов измерений и затем повторите измерение.* |
| «HI» | Пulsь или давление манжеты слишком высоки | Давление в манжете слишком высокое (свыше 299 мм рт. ст.) ИЛИ pulsь слишком высокий (свыше 200 ударов в минуту). Отдохните в течение 5 минут и повторите измерение.* |
| «LO» | Пulsь слишком низкий | Пulsь слишком низкий (менее 40 ударов в минуту). Повторите измерение.* |

* Пожалуйста, немедленно проконсультируйтесь с врачом, если эта или какая-либо другая проблема возникает повторно.

 Если Вам кажется, что результаты отличаются от обычных, то, пожалуйста, внимательно прочтите информацию в «Разделе 1.».

12. Техника безопасности, уход, проверка точности и утилизация

Техника безопасности и защита

- Следуйте инструкциям по использованию. В этом документе содержатся важные сведения о работе и безопасности этого устройства. Перед использованием устройства, пожалуйста, внимательно прочитайте этот документ и сохраните его для дальнейшего использования.
- Прибор может использоваться только в целях, описанных в данной инструкции. Изготовитель не несет ответственности за повреждения, вызванные неправильным использованием.
- В состав прибора входят чувствительные компоненты, требующие осторожного обращения. Ознакомьтесь с условиями хранения и эксплуатации, описанными в разделе «Технические характеристики!»
- Оберегайте прибор от:
 - воды и влаги
 - экстремальных температур
 - ударов и падений
 - загрязнения и пыли
 - прямых солнечных лучей
 - жары и холода
- Манжеты представляют собой чувствительные элементы, требующие бережного обращения.
- Не меняйте другие части манжеты или коннектор манжеты для измерений с этим устройством.
- Производите накачку только наложенной манжеты.
- Не используйте устройство вблизи источников сильных электромагнитных полей, например рядом с мобильными телефонами или радиостанциями. Во время использования устройства минимальное расстояние от источников таких полей должно составлять 3,3 м.
- Не используйте прибор, если вам кажется, что он поврежден, или если вы заметили что-либо необычное.
- Никогда не вскрывайте прибор.
- Если прибор не будет использоваться в течение длительного периода времени, то из него следует вынуть батарейки.
- Прочтите дальнейшие указания по безопасности в отдельных разделах этой инструкции.



Позаботьтесь о том, чтобы дети не могли использовать прибор без присмотра, поскольку некоторые его мелкие части могут быть проглочены. При поставке прибора с кабелями и шлангами возможен риск удушения.

Уход за прибором

Используйте для чистки прибора только сухую, мягкую ткань.

Очистка манжеты

Осторожно удалите пятна с манжеты с помощью влажной тряпки и мыльной воды.



ПРЕДУПРЕЖДЕНИЕ: Не стирать манжету в стиральной или посудомоечной машине!

Проверка точности

Мы рекомендуем проверять точность прибора каждые 2 года либо после механического воздействия (например, падения). Для проведения теста обратитесь в местный сервисный центр Microlife (см. введение).

Утилизация



Батареи и электронные приборы следует утилизировать в соответствии с принятыми нормами и не выбрасывать вместе с бытовыми отходами.

13. Гарантия

На прибор распространяется гарантия в течение 5 лет с даты приобретения. Гарантия действительна только при наличии гарантийного талона, заполненного дилером подтверждающего дату продажи, или кассового чека.

- На батареи и комплектующие части гарантия не распространяется.
- Вскрытие и механические повреждения приводят к утрате гарантии.
- Гарантия не распространяется на повреждения, вызванные неправильным обращением, разрядившимися батареями, несчастными случаями или невыполнением инструкций по эксплуатации.
- Гарантия на манжету включает гарантию на внутреннюю камеру (герметичность камеры) на 2 года.

Пожалуйста, обратитесь в местный сервисный центр Microlife (см. введение).

14. Технические характеристики

| | |
|--------------------------------------|---|
| Условия применения: | от 10 до 40 °С максимальная относительная влажность 15 - 95 % |
| Условия хранения: | от -20 до +55 °С максимальная относительная влажность 15 - 95 % |
| Масса: | 312г (включая батарейки) |
| Размеры: | 160 x 82 x 35 мм |
| Процедура измерения: | осциллометрическая, в соответствии с методом Короткова: фаза I систолическая, фаза V диастолическая |
| Диапазон измерений: | 20 - 280 мм рт. ст. – артериальное давление 40 - 200 ударов в минуту – пульс |
| Индикация давления в манжете: | 0 - 299 мм рт.ст. |
| Минимальный шаг индикации: | 1 мм рт.ст. |
| Статическая точность: | давление в пределах ± 3 мм рт. ст. |
| Точность измерения пульса: | ± 5 % считанного значения |
| Источник питания: | 4 x 1,5В щелочные батарейки размера AAA Блок питания постоянного тока 6В, 600 мА (опционально) |
| Срок службы батареи: | примерно 400 измерений (при использовании новых щелочных батарей) |
| Класс защиты: | IP20 |
| Соответствие стандартам: | EN 1060-1 /-3 /-4; IEC 60601-1; IEC 60601-1-2 (EMC); IEC 60601-1-11 |
| Ожидаемый срок службы: | Прибор: 5 лет или 10000 измерений Комплектующие: 2 года |

Данный прибор соответствует требованиям директивы ЕС о медицинском оборудовании 93/42/ЕЕС.

Право на внесение технических изменений сохраняется за производителем.



«Дата производства указана на индивидуальной упаковке», Дата производства: первые восемь цифр регистрационного номера прибора. Первые четыре цифры – год производства, пятая и шестая – месяц производства, седьмая и восьмая – день производства.